A large-scale fountain with multiple vertical water jets. The water is captured in motion, creating a dynamic and textured appearance. The jets are arranged in a grid-like pattern, and the water splashes at the base, creating a misty atmosphere. The overall color palette is dominated by various shades of blue and white, emphasizing the clarity and movement of the water.

## Насадки и освещение для фонтанов

## УВАЖАЕМЫЕ ГОСПОДА!



Предлагаем Вам рассмотреть производственную компанию ООО «Велес» как возможного и наиболее выгодного партнера по участию в проекте изготовления водных аттракционов, бассейнов и других изделий для оборудования саун и аквапарков, благоустройства зон отдыха и детских площадок, а также многое другое по индивидуальным заказам.

Мы предлагаем Вам полный комплекс сервисных услуг: разработка дизайна, проектирование, производство изделий, поставка оборудования, монтаж, ввод в эксплуатацию объекта «под ключ», гарантийное и сервисное обслуживание.

Специалисты компании «Велес» имеют многолетний опыт проектирования, строительства и эксплуатации фонтанов, бассейнов, аквапарков и различных водных центров. Для предоставления полного комплекса услуг специалисты нашей фирмы сотрудничают с компаниями, являющимися поставщиками оборудования по водоподготовке, электрооборудования, освещения, звукового оформления и др.

Наши изделия из стеклопластика изготавливаются из высококачественного сырья, что увеличивает срок службы, стойкость к изменению температур, устойчивость к агрессивным средам, ультрафиолету, а также повышению физико-механических и эксплуатационных свойств изделий.

Мы рады представить Вам продукцию, которая отвечает всем требованиям безопасности, гармоничности, эстетики, функциональности и экологичности.

Спасибо, за проявленный интерес к нашей компании.

## УСПЕХОВ ВАМ И ПРОЦВЕТАНИЯ!!!

### Контакты компании Велес:

Россия, Новосибирская область, г.Искитим, ул.Советская, 252/9

т.: +7(383-43)2-46-71

т.: +7(383-43)4-26-49

т.: +7-923-775-04-00

т.: +7(499) 7-555-334 (Москва)

т.: +7(383) 37-50-400 (Новосибирск)

т.: +7(3952) 64-03-45 (Иркутск)

т.: +7-962-839-92-91 (отд.снабжения)

e-mail: [info@veles-sib.ru](mailto:info@veles-sib.ru)

сайт: <https://Veles-Sib.RU>



**Насадки "SCHAUMSPRUDLER"**

Насадки "Schaumsprudler" создают белую, высокую, пенистую, ровную струю.

Получаемая водная картина ветроустойчива.

Насадки не зависят от уровня воды.

**Материал - бронза.**



PF-3401



PF-3402



PF-3403



PF-3409



PF-3410



PF-3412

| Артикул                | PF-3401      |         | PF-3402      |         | PF-3403      |         | PF-3409      |         | PF-3410      |         | PF-3412      |         |
|------------------------|--------------|---------|--------------|---------|--------------|---------|--------------|---------|--------------|---------|--------------|---------|
| Патрубок, дюйм         | 1/2"         |         | 1"           |         | 1"           |         | 1"           |         | 1 1/2"       |         | 2"           |         |
| Выходное отверстие, мм | 23           |         | 35           |         | 40           |         | 50           |         | 50           |         | 70           |         |
| Высота струи, м        | Расход л/мин | Напор м | Расход л/мин | Напор м | Расход л/мин | Напор м | Расход л/мин | Напор м | Расход л/мин | Напор м | Расход л/мин | Напор м |
|                        | 0,5          | 40      | 1,25         | 55      | 1,38         | 60      | 2            | 70      | 2            | 125     | 1,7          | -       |
| 1                      | 60           | 2,1     | 80           | 2,7     | 95           | 4       | 100          | 4       | 176          | 1,9     | 230          | 2,5     |
| 1,5                    | -            | -       | 97           | 3,99    | 125          | 5,76    | 135          | 5,76    | 217          | 2,84    | 270          | 3,5     |
| 2                      | -            | -       | 111          | 5,23    | 140          | 7,5     | 150          | 7,5     | 252          | 3,81    | 315          | 4       |
| 2,5                    | -            | -       | 123          | 6,5     | 160          | 9,2     | 170          | 9,2     | 282          | 4,79    | 347          | 5       |
| 3                      | -            | -       | -            | -       | 185          | 10,9    | 195          | 10,9    | 310          | 5,76    | 385          | 6       |
| 3,5                    | -            | -       | -            | -       | -            | -       | -            | -       | 335          | 6,74    | 400          | 7       |
| 4                      | -            | -       | -            | -       | -            | -       | -            | -       | 360          | 7,32    | 440          | 8       |
| 4,5                    | -            | -       | -            | -       | -            | -       | -            | -       | 381          | 8,71    | 450          | 9       |
| 5                      | -            | -       | -            | -       | -            | -       | -            | -       | 402          | 9,69    | 485          | 10      |
| Цена, €                | 69           |         | 293          |         | 309          |         | 331          |         | 402          |         | 716          |         |

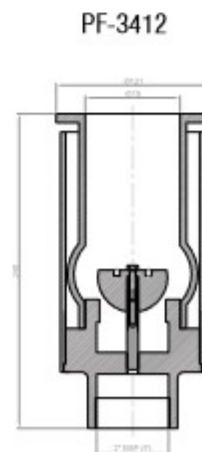
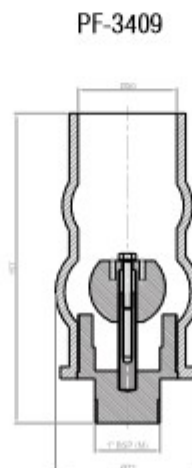
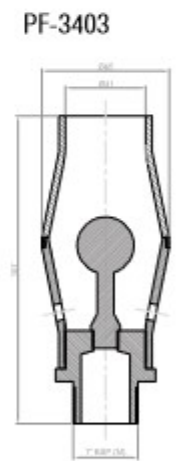
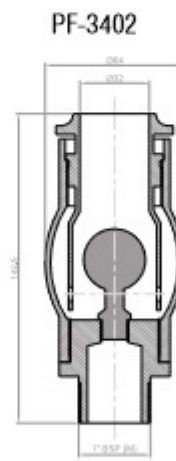
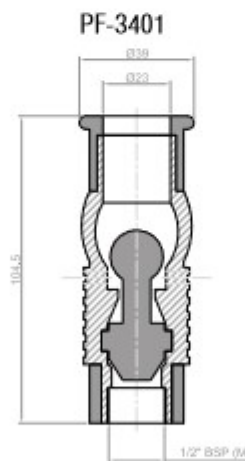

## Насадки "CASCADE"

Насадки создают массивный белый конус вспененной воды, хорошо заметный издали. Могут использоваться как одиночно, так и в группе. Данные насадки являются уровнемнезависимыми (нормальное функционирование возможно только при определенном уровне воды).

Материал - бронза.



| Артикул                | PF-3450      |          | PF-3451      |          | PF-3452      |          | PF-3453      |          |
|------------------------|--------------|----------|--------------|----------|--------------|----------|--------------|----------|
| Патрубок, дюйм         | 1"           |          | 1 1/2"       |          | 2"           |          | 3"           |          |
| Выходное отверстие, мм | 50           |          | 70           |          | 90           |          | 150          |          |
| Высота струи, м        | Расход л/мин | Напор, м | Расход л/мин | Напор, м | Расход л/мин | Напор, м | Расход л/мин | Напор, м |
|                        | 1            | 100      | 8            | 122      | 6,6          | 194      | 7            | 333      |
| 2                      | 131          | 14       | 160          | 12,6     | 320          | 9        | 560          | 8        |
| 3                      | 153          | 20       | 190          | 16       | 380          | 13       | 645          | 10       |
| 4                      | 174          | 24       | 224          | 23       | 420          | 19       | 743          | 14       |
| 5                      | -            | -        | -            | -        | 467          | 23       | 844          | 17       |
| 6                      | -            | -        | -            | -        | 489          | 26       | 930          | 20       |
| 8                      | -            | -        | -            | -        | 570          | 33       | 1132         | 34       |
| 10                     | -            | -        | -            | -        | 720          | 39       | 1390         | 40       |
| 12                     | -            | -        | -            | -        | -            | -        | 1552         | 57       |
| Цена, €                | 113          |          | 209          |          | 343          |          | 1058         |          |

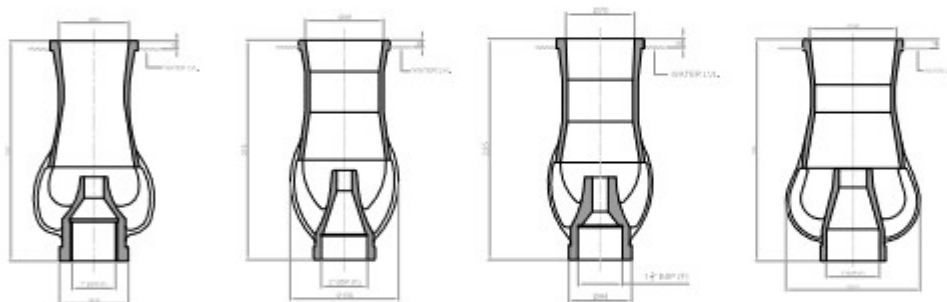

PF-3450

PF-3451

PF-3452

PF-3453

## Насадки "VULKAN JET"

Трехуровневые насадки создают классическую объемную водную картину. Форсунки не требуют дополнительной регулировки и установлены под оптимальным углом. Насадки не зависят от уровня воды. Головная часть легко снимается и чистится.

Материал - бронза.

| Артикул                | PF-1110      |          |
|------------------------|--------------|----------|
| Патрубок, дюйм         | 2 1/2"       |          |
| Кол-во сопел, шт.      | 19           |          |
| Выходное отверстие, мм | 1 x 12       |          |
|                        | 18 x 8       |          |
| Высота струи, м        | Расход л/мин | Напор, м |
|                        | 2            | 300      |
| 3                      | 360          | 4,5      |
| 4                      | 420          | 6        |
| 5                      | 480          | 7,5      |
| 6                      | 530          | 10       |
| 8                      | 640          | 13       |
| 10                     | 730          | 18       |
| 12                     | 930          | 20       |
| Цена, €                | 2070         |          |



PF-3450



PF-3452



PF-3453



PF-1110



PF-1101



PF-1102

**Насадки "LILY"**

Идеально подходят для спокойных мест.  
Возможны различные конфигурации насадок.  
Головные части насадок легко снимаются и чистятся.  
Хороший вид водной картины достигается  
правильным подбором насоса.  
Насадки не зависят от уровня воды.

**Материал - бронза.**



| Артикул                | PF-1101      |          | PF-1102      |          | PF-1103      |          | PF-1104      |          |
|------------------------|--------------|----------|--------------|----------|--------------|----------|--------------|----------|
| Патрубок, дюйм         | 1/2"         |          | 1"           |          | 1"           |          | 1"           |          |
| Кол-во сопел, шт.      | 31           |          | 19           |          | 43           |          | 26           |          |
| Выходное отверстие, мм | 31 x 2       |          | 1 x 5        |          | 1 x 5        |          | 1 x 5        |          |
|                        |              |          | 18 x 3,9     |          | 42 x 2,8     |          | 25 x 4       |          |
| Высота струи, м        | Расход л/мин | Напор, м | Расход л/мин | Напор, м | Расход л/мин | Напор, м | Расход л/мин | Напор, м |
| 1                      | 25           | 1,5      | 65           | 2,5      | 80           | 3        | 100          | 3        |
| 1,5                    | 40           | 2,3      | 80           | 2,6      | 120          | 3,5      | 120          | 3,5      |
| 2                      | -            | -        | 95           | 3,5      | 135          | 4        | 135          | 4        |
| 2,5                    | -            | -        | 110          | 5        | 145          | 6        | 150          | 6        |
| 3                      | -            | -        | 120          | 6,5      | 165          | 9        | 165          | 9        |
| 3,5                    | -            | -        | 130          | 8        | 180          | 10       | 175          | 10       |
| 4                      | -            | -        | 150          | 9        | 190          | 11,5     | 190          | 11,5     |
| Цена, €                | 98           |          | 141          |          | 259          |          | 159          |          |

PF-1101

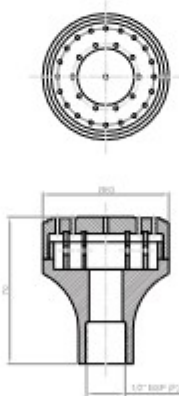

PF-1102

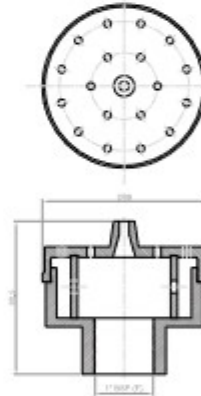

PF-1103

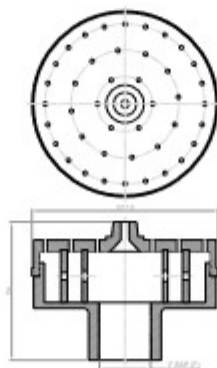

PF-1104

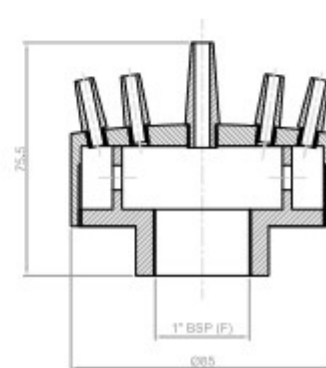

**Насадки "LANCE JET 1"**

Встроенное шаровое соединение моноструйной насадки обеспечивает возможность создания различных водных картин: от строго вертикальной до параболической. При комбинировании насадок типа "Lance jet" достигаются красивые оригинальные эффекты.  
**Материал - бронза.**



| Артикул                | PF-1009      |          | PF-1010      |          | PF-1011      |          | PF-1012      |          | PF-1013      |          |
|------------------------|--------------|----------|--------------|----------|--------------|----------|--------------|----------|--------------|----------|
| Патрубок, дюйм         | 1/4"         |          | 3/8"         |          | 1/2"         |          | 3/4"         |          | 1"           |          |
| Выходное отверстие, мм | 3            |          | 4,75         |          | 6,35         |          | 10           |          | 14           |          |
| Высота струи, м        | Расход л/мин | Напор, м | Расход л/мин | Напор, м | Расход л/мин | Напор, м | Расход л/мин | Напор, м | Расход л/мин | Напор, м |
|                        | 1            | 1,45     | 1,35         | 7,6      | 1,35         | 12       | 1,35         | 14,5     | 1,35         | 44       |
| 1,5                    | 2,3          | 2        | 9,15         | 2        | 15,5         | 2        | 20           | 2        | 55           | 2        |
| 2                      | 3            | 2,7      | 10,5         | 2,7      | 17,6         | 2,7      | 27           | 2,7      | 80           | 2,7      |
| 2,5                    | 3,5          | 3,5      | 11,25        | 3,35     | 19           | 3,35     | 32           | 3,35     | 90           | 3,35     |
| 3                      | 4,2          | 4,2      | 12           | 4        | 21           | 4        | 37           | 4        | 100          | 4        |
| 3,5                    | 4,7          | 4,7      | 12,75        | 4,7      | 22           | 4,7      | 41           | 4,7      | 110          | 4,7      |
| 4                      | 5            | 5        | 13,75        | 5,35     | 24,5         | 5,35     | 46           | 5,35     | 121          | 5,35     |
| Цена, €                | 14           |          | 16           |          | 25           |          | 60           |          | 67           |          |

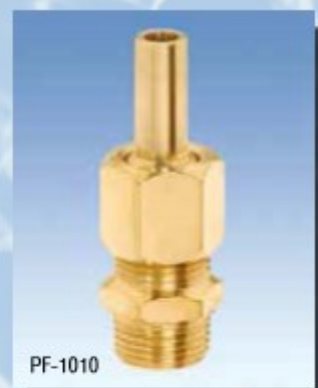

PF-1109

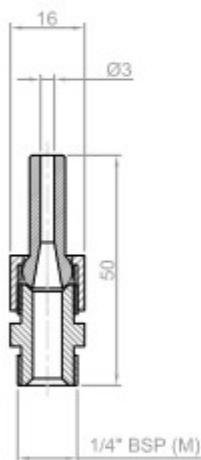

PF-1010

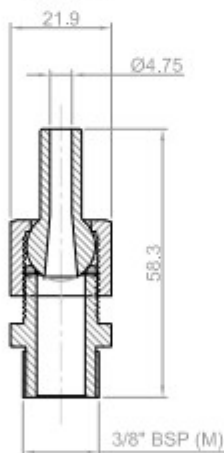

PF-1011

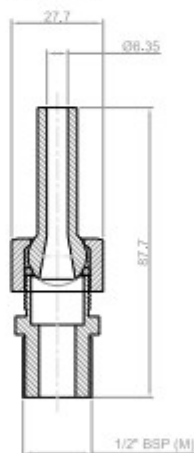

PF-1012

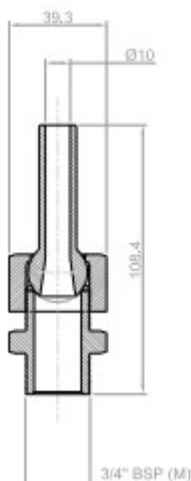

PF-1013

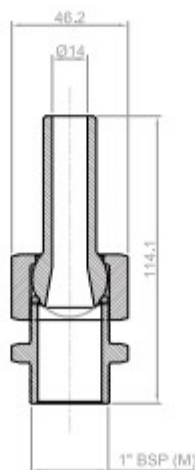

## Насадки "AERATING"

Насадки "Aerating" производят струю вспененной воды. Они эффектно смотрятся как одиночные, так и в группе для создания водного массива. Зрелище особенно впечатляет в ночное время в свете иллюминации. Насадки зависят от уровня воды.

Материал - бронза.



PF-3420



| Артикул                | PF-3420      |          | PF-3421      |          | PF-3422      |          | PF-3423      |          | PF-3424      |          |
|------------------------|--------------|----------|--------------|----------|--------------|----------|--------------|----------|--------------|----------|
| Патрубок, дюйм         | 1"           |          | 1 1/2"       |          | 2"           |          | 2 1/2"       |          | 3"           |          |
| Выходное отверстие, мм | 32           |          | 52           |          | 65           |          | 76           |          | 90           |          |
| Высота струи, м        | Расход л/мин |          | Расход л/мин |          | Расход л/мин |          | Расход л/мин |          | Расход л/мин |          |
|                        | Напор, м     | Напор, м | Напор, м     | Напор, м | Напор, м     | Напор, м | Напор, м     | Напор, м | Напор, м     | Напор, м |
| 1                      | 25           | 4        | 38           | 4        | -            | -        | -            | -        | -            | -        |
| 2                      | 29           | 6        | 44           | 6        | 118          | 4        | 200          | 9        | 320          | 9        |
| 3                      | 34           | 8        | 60           | 7        | 141          | 6        | 260          | 11       | 380          | 11       |
| 4                      | 41           | 11       | 82           | 9        | 165          | 7        | 310          | 12       | 415          | 12       |
| 5                      | 52           | 18       | 97           | 11       | 180          | 11       | 340          | 14       | 470          | 14       |
| 8                      | -            | -        | 121          | 16       | 230          | 16       | 440          | 17       | 570          | 18       |
| 10                     | -            | -        | 130          | 18       | 250          | 18       | 510          | 20       | 620          | 22       |
| 15                     | -            | -        | -            | -        | 290          | 22       | 630          | 28       | 750          | 32       |
| 20                     | -            | -        | -            | -        | -            | -        | 730          | 37       | 850          | 41       |
| 30                     | -            | -        | -            | -        | -            | -        | -            | -        | 1050         | 60       |
| Цена, €                | 253          |          | 414          |          | 738          |          | 1294         |          | 1783         |          |

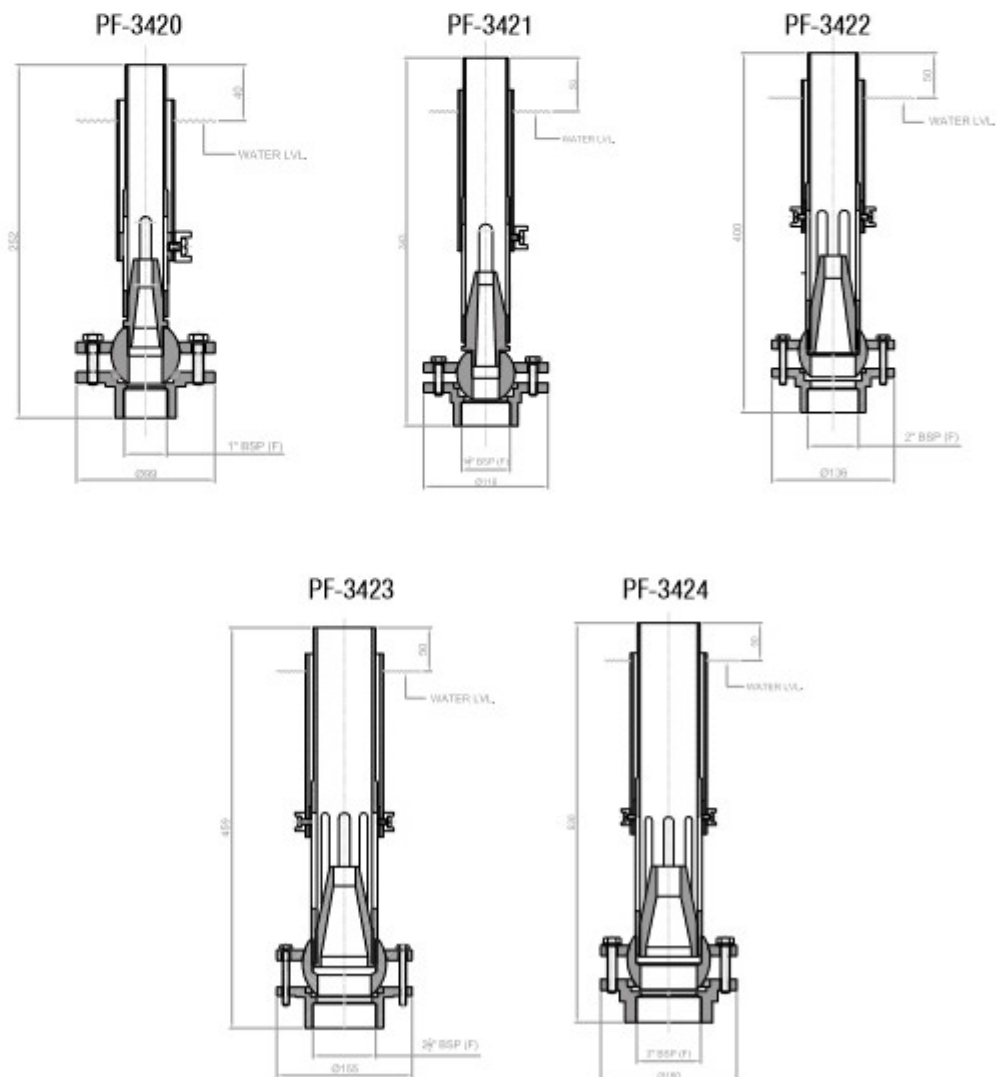

**Насадки "FLEUR DE LIS"**

Создают эффект восхитительного трехъярусного цветка. Рекомендованы для тихих мест, таких как внутренние дворы, сады или интерьеры. Фонтанные насадки "Fleur de lis" могут применяться в комбинации с насадками других конфигураций. Хороший вид водяной картины достигается правильным подбором насоса. Насадки не зависят от уровня воды, существует возможность регулировки угла наклона струй.  
**Материал - бронза.**



| Артикул                | PF-1105      |          | PF-1106      |          | PF-1107      |          |
|------------------------|--------------|----------|--------------|----------|--------------|----------|
| Патрубок, дюйм         | 1"           |          | 1"           |          | 1 1/2"       |          |
| Кол-во сопел, шт.      | 25           |          | 15           |          | 25           |          |
| Выходное отверстие, мм | 1 x 3,8      |          | 15 x 4,75    |          | 1 x 6,4      |          |
|                        | 24 x 3,2     |          |              |          | 24 x 4,75    |          |
| Высота струй, м        | Расход л/мин | Напор, м | Расход л/мин | Напор, м | Расход л/мин | Напор, м |
|                        | 1            | 70       | 2,4          | 65       | 2,74         | 100      |
| 1,5                    | 80           | 2,6      | 70           | 3,04     | 120          | 4        |
| 2                      | 95           | 3,65     | 80           | 3,65     | 135          | 5,5      |
| 2,5                    | 110          | 6        | 100          | 4,2      | 150          | 7        |
| 3                      | 121          | 6,87     | 120          | 4,87     | 165          | 9        |
| 3,5                    | -            | -        | -            | -        | 185          | 10       |
| 4                      | -            | -        | -            | -        | 190          | 11       |
| Цена, €                | 623          |          | 327          |          | 1104         |          |

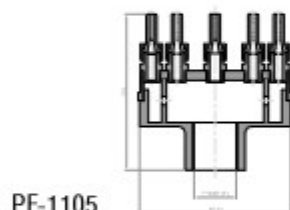

PF-1105

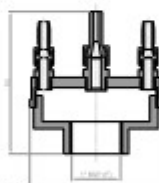

PF-1106



PF-1107

**Насадки "TULIP"**

"Tulip" создают красивую конусообразную водную картину. Обладают высокой скоростью циркуляции воды и высочайшим уровнем насыщения кислородом.  
**Материал - бронза.**

| Артикул         | PF-1332      |           |          | PF-1333      |          |          | PF-1334      |          |          |
|-----------------|--------------|-----------|----------|--------------|----------|----------|--------------|----------|----------|
|                 | 1 1/2"       |           |          | 2 1/2"       |          |          | 3"           |          |          |
| Высота струй, м | Расход л/мин | Размах, м | Напор, м | Расход л/мин | Напор, м | Напор, м | Расход л/мин | Напор, м | Напор, м |
| 0,5             | 50           | 0,5       | 3        | -            | -        | -        | -            | -        | -        |
| 1               | 80           | 1         | 5        | 200          | 2        | 5        | 300          | 1,5      | 5        |
| 2               | -            | -         | -        | 300          | 2,5      | 6        | 400          | 3        | 6        |
| 3               | -            | -         | -        | 400          | 4        | 7        | 500          | 5        | 7        |
| 4               | -            | -         | -        | -            | -        | -        | 600          | 6        | 8        |
| Цена, €         | 230          |           |          | 460          |          |          | 615          |          |          |

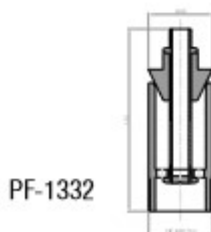

PF-1332



PF-1333



PF-1334



PF-1105



PF-1106



PF-1107



PF-1333





**Насадки "WATER BELL"**

Насадки создают прозрачную водную картину в форме купола или колокола. Регулируя коническую форму верхушки, можно изменить форму водной картины. В основном используются на маленьких фонтанах в безветренных местах. Насадки не зависят от уровня воды.

**Материал - бронза.**

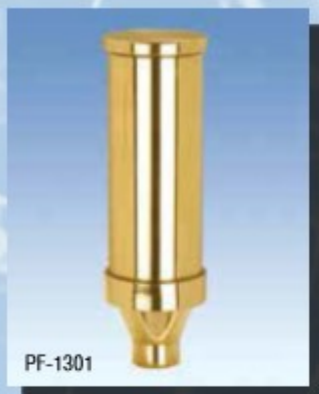

PF-1301

| Артикул            | PF-1301      |          | PF-1302      |          |
|--------------------|--------------|----------|--------------|----------|
| Патрубок, дюйм     | 1/2"         |          | 1"           |          |
| Диаметр купола, см | Расход л/мин | Напор, м | Расход л/мин | Напор, м |
|                    | 15           | 8        | 1            | -        |
| 30                 | 12           | 1        | 15           | 1        |
| 45                 | 20           | 1        | 22           | 1        |
| 60                 | 30           | 1        | 35           | 1        |
| Цена, €            | 174          |          | 275          |          |

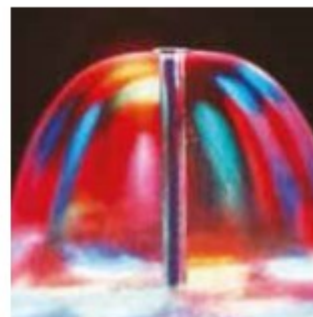

**Насадки "JET CLUSTER"**

Насадки создают вертикальный столб сильно вспененной воды. Эффектны как в одиночном исполнении, так и в группе. Водная картина видна с больших расстояний. Насадки не зависят от уровня воды.

**Материал - бронза.**

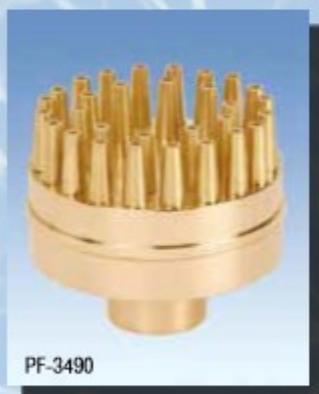

PF-3490

| Артикул                | PF-3490      |          | PF-3492      |          |
|------------------------|--------------|----------|--------------|----------|
| Патрубок, дюйм         | 1"           |          | 2"           |          |
| Выходное отверстие, мм | 30 x 4       |          | 50 x 4       |          |
| Высота струи, м        | Расход л/мин | Напор, м | Расход л/мин | Напор, м |
|                        | 0,5          | 66       | 1            | 110      |
| 1                      | 102          | 1,5      | 170          | 1,5      |
| 1,5                    | 132          | 2        | 220          | 2        |
| 2                      | 159          | 2,5      | 265          | 3        |
| 2,5                    | 183          | 3,1      | 305          | 3,25     |
| 3                      | 210          | 4        | 345          | 3,7      |
| Цена, €                | 322          |          | 1127         |          |



PF-3490

PF-3492

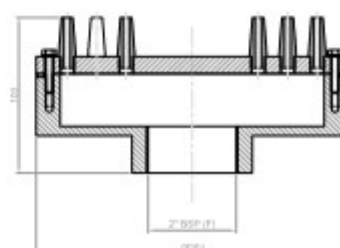
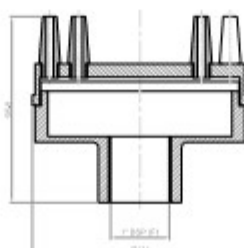

**Насадки "FINGER JET"**

Создают веерную картину. В основном используются в фонтанах средней величины в качестве периферийного устройства для поддержки других эффектов. Насадки не зависят от уровня воды. Хороший вид достигается правильным подбором насоса.

Материал - бронза.

| Артикул                | PF-1130      |          | PF-1131SR    |          | PF-1131DR    |          |
|------------------------|--------------|----------|--------------|----------|--------------|----------|
| Патрубок, дюйм         | 1"           |          | 1 1/2"       |          | 1 1/2"       |          |
| Выходное отверстие, мм | 7 x 4        |          | 13 x 4       |          | 19 x 4       |          |
| Высота струи, м        | Расход л/мин | Напор, м | Расход л/мин | Напор, м | Расход л/мин | Напор, м |
|                        | 0,12         | 48       | 1,22         | 78       | 1            | -        |
| 0,21                   | 58           | 2        | 100          | 1,2      | -            | -        |
| 0,25                   | -            | -        | -            | -        | 114          | 1        |
| 0,3                    | 65           | 2,5      | 117          | 1,6      | -            | -        |
| 0,4                    | -            | -        | 122          | 2        | 152          | 1,2      |
| 0,5                    | -            | -        | 130          | 2,5      | -            | -        |
| 0,6                    | -            | -        | -            | -        | 170          | 1,6      |
| 0,8                    | -            | -        | -            | -        | 180          | 2        |
| 1                      | -            | -        | -            | -        | 190          | 2,5      |
| Цена, €                | 294          |          | 351          |          | 368          |          |



PF-1130



PF-1131



PF-1318

PF-1130

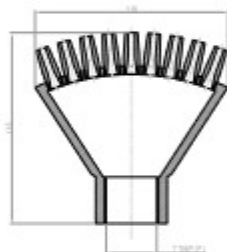

PF-1131SR



PF-1131DR

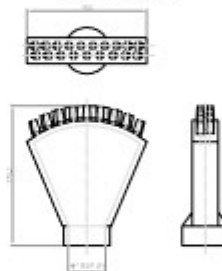

**Насадки "FAN JET"**

Веерные насадки можно использовать для интерьерных и уличных фонтанов, на площадях и в парках. Наибольший эффект достигается в безветренную погоду. Насадки не зависят от уровня воды.

Материал - бронза.

| Артикул         | PF-1317      |          | PF-1318      |          |
|-----------------|--------------|----------|--------------|----------|
| Патрубок, дюйм  | 1"           |          | 1 1/2"       |          |
| Высота струи, м | Расход л/мин | Напор, м | Расход л/мин | Напор, м |
|                 | 0,5          | 60       | 0,5          | 90       |
| 0,75            | 80           | 0,8      | 110          | 0,8      |
| 1               | 90           | 0,9      | 120          | 0,9      |
| 1,5             | 150          | 1        | 200          | 1        |
| 2               | -            | -        | 250          | 1,2      |
| 3               | -            | -        | 270          | 1,8      |
| Цена, €         | 121          |          | 206          |          |



PF-1317

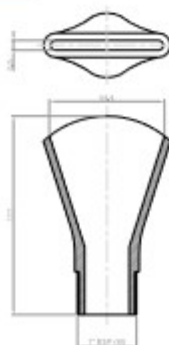

PF-1318

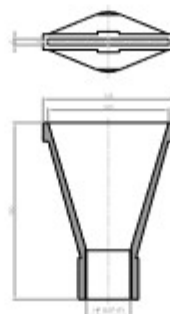

**Насадки "AQUASCAPE 1"**

Создают струю вспененной воды. Они эффектно смотрятся как одиночные, так и в группе для создания водного массива.

**Материал - бронза.**

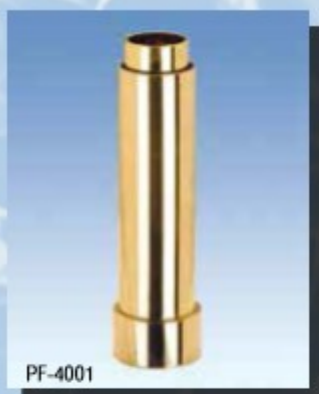

PF-4001



PF-4002



PF-3480 CB

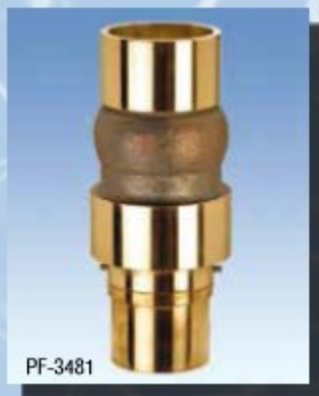

PF-3481

| Артикул                | PF-4001 |       | PF-4002 |       | PF-4003 |       |
|------------------------|---------|-------|---------|-------|---------|-------|
| Патрубок, дюйм         | 1"      |       | 1 1/2"  |       | 2"      |       |
| Выходное отверстие, мм | 25      |       | 40      |       | 50      |       |
| Высота струи, м        | Расход  | Напор | Расход  | Напор | Расход  | Напор |
|                        | л/мин   | м     | л/мин   | м     | л/мин   | м     |
| 1                      | 40      | 6     | 100     | 6     | 110     | 6     |
| 2                      | 55      | 8     | 140     | 8     | 180     | 8     |
| 3                      | 70      | 10    | 170     | 10    | 210     | 10    |
| 4                      | -       | -     | 200     | 12    | 240     | 14    |
| 5                      | -       | -     | -       | -     | 275     | 16    |
| 6                      | -       | -     | -       | -     | 320     | 18    |
| Цена, €                | 113     |       | 198     |       | 557     |       |

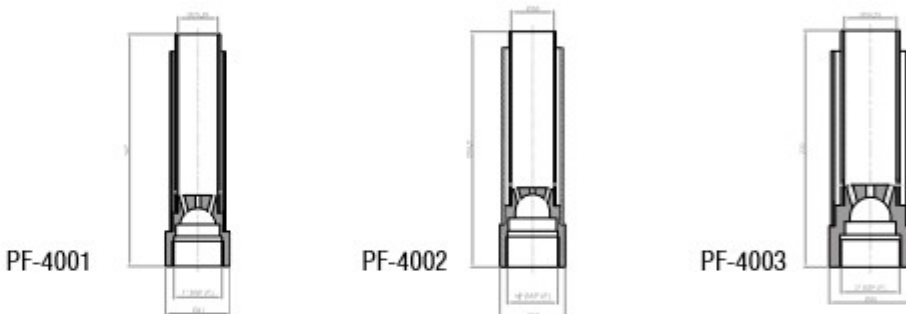

**Насадки "AQUASCAPE 2"**

Создают струю вспененной воды. Они эффектно смотрятся как одиночные, так и в группе для создания водного массива.

**Материал - бронза.**

| Артикул                | PF-3480 CB |          | PF-3481 |          |
|------------------------|------------|----------|---------|----------|
| Патрубок, дюйм         | 1 1/2"     |          | 2"      |          |
| Выходное отверстие, мм | 51         |          | 76      |          |
| Высота струи, м        | Расход     | Напор, м | Расход  | Напор, м |
|                        | л/мин      | м        | л/мин   | м        |
| 0,5                    | 90         | 2,5      | -       | -        |
| 1                      | 110        | 4,3      | -       | -        |
| 1,5                    | 130        | 5,9      | 270     | 3,5      |
| 2                      | 150        | 7        | 310     | 4        |
| 2,5                    | 168        | 8        | 350     | 5,2      |
| 3                      | 190        | 10,5     | 380     | 6,2      |
| 4                      | 238        | 11       | 445     | 7,7      |
| 5                      | 485        | 12       | 485     | 9,8      |
| 6                      | -          | -        | 530     | 12,5     |
| Цена, €                | 402        |          | 690     |          |

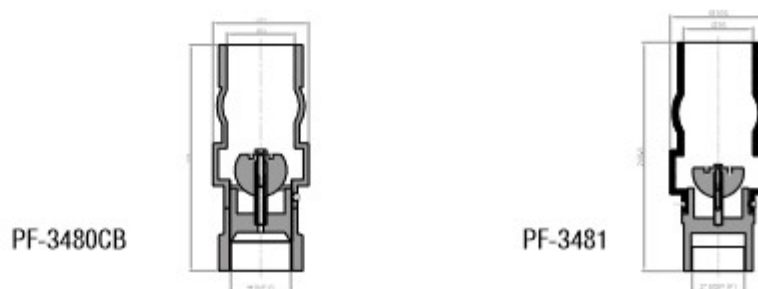

**Насадки "LANCE JET 2"**

Моноструйные насадки большого размера, дающие столб воды высотой до 140 метров. Шарнирное соединение насадок обеспечивает возможность образования как строго вертикальной, так и параболической водной картины.

Материал - бронза.

| Артикул                | PF-1048      |          | PF-1050      |          | PF-1051      |          |
|------------------------|--------------|----------|--------------|----------|--------------|----------|
| Патрубок, дюйм         | 1 1/2"       |          | 3"           |          | 4"           |          |
| Выходное отверстие, мм | 19           |          | 45           |          | 55           |          |
| Высота струи, м        | Расход л/мин | Напор, м | Расход л/мин | Напор, м | Расход л/мин | Напор, м |
|                        | 2            | 105      | 3            | 555      | 3            | 690      |
| 3                      | 125          | 4        | 675          | 4        | 907          | 4        |
| 4                      | 150          | 5        | 875          | 5        | 1123         | 5        |
| 5                      | 180          | 6,5      | 990          | 6,5      | 1300         | 6,5      |
| 6                      | 215          | 8        | 1230         | 8        | 1684         | 8        |
| 8                      | 255          | 10       | 1500         | 10       | 2050         | 10       |
| 10                     | 280          | 12,5     | 1700         | 12,5     | 2300         | 12,5     |
| 15                     | -            | -        | 2000         | 20       | 2800         | 20       |
| 20                     | -            | -        | 2275         | 27       | 3200         | 27       |
| Цена, €                | 518          |          | 2185         |          | 3513         |          |

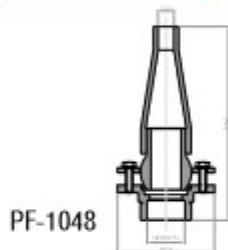

PF-1048

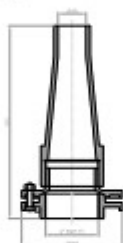

PF-1050



PF-1051

**Насадки "BUBBLER"**

Насадки производят эффект красивой, белой, пенной горы с пушистыми брызгами. Создают прекрасное зрелище. Используются в основном в средних и больших фонтанах. Насадки зависят от уровня воды.

Материал - бронза.

| Артикул                | PF-3461      |          | PF-3462      |          | PF-3463      |          |
|------------------------|--------------|----------|--------------|----------|--------------|----------|
| Патрубок, дюйм         | 1 1/4"       |          | 1 1/2"       |          | 2"           |          |
| Выходное отверстие, мм | 32           |          | 38           |          | 51           |          |
| Высота струи, м        | Расход л/мин | Напор, м | Расход л/мин | Напор, м | Расход л/мин | Напор, м |
|                        | 1            | 125      | 5            | 175      | 5            | 265      |
| 1,5                    | 150          | 7        | 205          | 7        | 305          | 5,2      |
| 2                      | 175          | 8        | 231          | 8,4      | 337          | 6,3      |
| 2,5                    | 190          | 8,36     | 258          | 11,6     | 364          | 7,4      |
| 3                      | 200          | 10,8     | 281          | 17       | 382          | 8,2      |
| 4                      | 230          | 15       | 337          | 21,1     | 432          | 10       |
| 5                      | -            | -        | 380          | 23,5     | 473          | 11,6     |
| 6                      | -            | -        | -            | -        | 515          | 13,2     |
| 8                      | -            | -        | -            | -        | 1007         | 21       |
| Цена, €                | 228          |          | 293          |          | 359          |          |

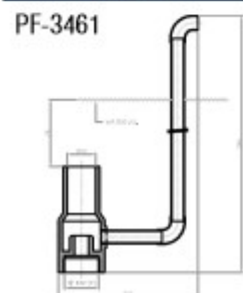

PF-3461

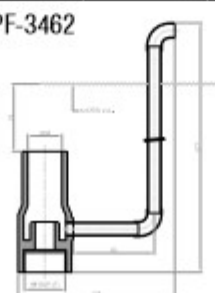

PF-3462

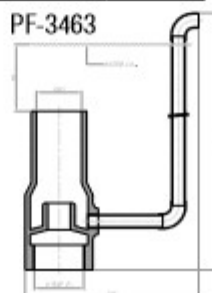

PF-3463

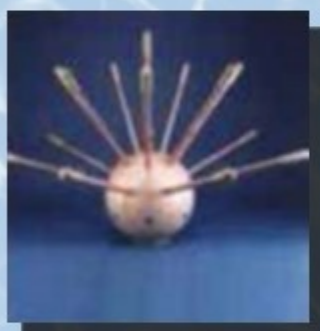
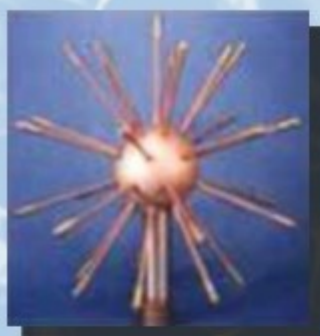

**Насадки "WATERSPHERE"**

"Watersphere" - крупные насадки, которые хорошо просматриваются издалека (с большим радиусом обзора). Как в работе, так и в выключенном состоянии имеют выразительный архитектурный вид. При освещении водяная картина становится еще более красивой. Насадки не зависят от уровня воды. Крепежная стойка заказывается отдельно.

Материал - бронза.

| Артикул            | PF-6441      |          | PF-6443      |          | PF-6445      |          |
|--------------------|--------------|----------|--------------|----------|--------------|----------|
| Патрубок, дюйм     | 2 1/2"       |          | 2 1/2"       |          | 4"           |          |
| Кол-во лучей, шт.  | 40           |          | 40           |          | 110          |          |
| Диаметр купола, см | Расход л/мин | Напор, м | Расход л/мин | Напор, м | Расход л/мин | Напор, м |
| 91                 | 450          | 10       | -            | -        | -            | -        |
| 121                | -            | -        | 500          | 10       | -            | -        |
| 182                | -            | -        | -            | -        | 1500         | 15       |
| Цена, С            | 3450         |          | 3910         |          | 14490        |          |

PF-6441

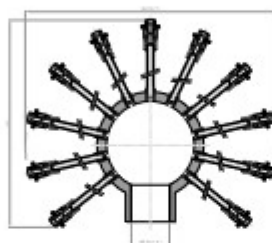

PF-6443

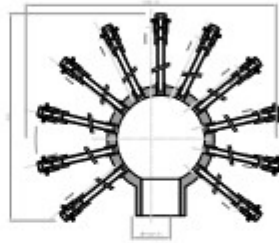

PF-6445

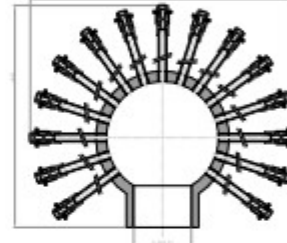

**Насадки "WATER HEMISPHERE"**

Насадки "Water Hemisphere" - крупные насадки, которые хорошо видны издалека (с большим радиусом обзора). Как в действии, так и в выключенном состоянии привлекают внимание. При освещении водяная картина становится еще более красивой. Насадки не зависят от уровня воды.

Крепежная стойка заказывается отдельно.

Материал - бронза.

| Артикул            | PF-6442      |          | PF-6444      |          | PF-6446      |          |
|--------------------|--------------|----------|--------------|----------|--------------|----------|
| Патрубок, дюйм     | 2 1/2"       |          | 2 1/2"       |          | 4"           |          |
| Кол-во лучей, шт.  | 35           |          | 40           |          | 70           |          |
| Диаметр купола, см | Расход л/мин | Напор, м | Расход л/мин | Напор, м | Расход л/мин | Напор, м |
| 91                 | 370          | 10       | -            | -        | -            | -        |
| 121                | -            | -        | 450          | 10       | -            | -        |
| 182                | -            | -        | -            | -        | 800          | 15       |
| Цена, С            | 3450         |          | 3910         |          | 14490        |          |

PF-6442

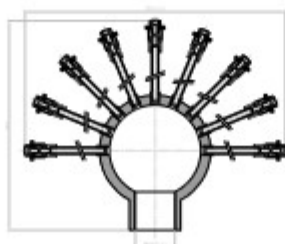

PF-6444

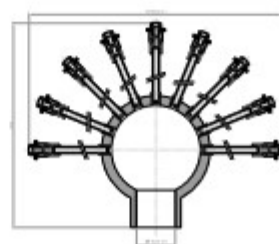

PF-6446

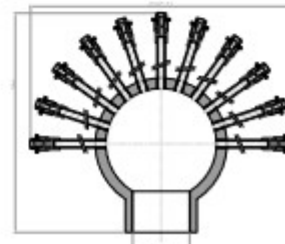

**Насадки "ROTATING"**

Ротационные насадки спроектированы для создания эффектно вращающихся прозрачных водных картин. Независимые от уровня воды насадки. Угол и скорость вращения регулируются. Хороший вид водяной картины достигается правильным подбором насоса.

Материал - бронза.

|                        |              |          |
|------------------------|--------------|----------|
| Артикул                | PF-1201      |          |
| Патрубок, дюйм         | 1"           |          |
| Выходное отверстие, мм | 19           |          |
| Высота струи, м        | Расход л/мин | Напор, м |
| 1                      | 41,5         | 1        |
| 1,25                   | 50           | 2        |
| 1,5                    | 60           | 3        |
| 1,75                   | 70           | 4        |
| 2                      | 85           | 5        |
| 2,5                    | 100          | 6        |
| Цена, €                | 513          |          |

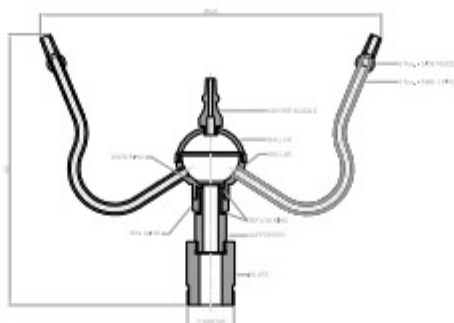

**Кольцевые распределители "SPRAY RING"**

Насадки на кольца точно регулируются и создают круговой распыляющийся узор, который может быть представлен в различных диаметрах и вариациях. Эти универсальные распределители используются одиночно, в комбинации с другими насадками, или устанавливаются вдоль бортов фонтанов. Они создают эффект кружева днем и сверкают ночью как при однотонном освещении, так и при сменяющемся разноцветном. Рекомендованы для маленьких и больших фонтанов. Угол регулировки форсунок составляет 12°. Диаметр кольца, указанный в таблице, соответствует наружному диаметру трубы насадки. Насадки "Lanse Jet 1" в комплект не входят. Материал - нерж. сталь

|                        |              |          |              |          |              |          |              |          |              |          |
|------------------------|--------------|----------|--------------|----------|--------------|----------|--------------|----------|--------------|----------|
| Артикул                | PF-9012      |          | PF-9018      |          | PF-9024      |          | PF-9030      |          | PF-9036      |          |
| Диаметр кольца, мм     | 300          |          | 450          |          | 600          |          | 750          |          | 900          |          |
| Выходное отверстие, мм | 4,75         |          | 4,75         |          | 4,75         |          | 4,75         |          | 4,75         |          |
| Кол-во насадок, шт.    | 12           |          | 18           |          | 24           |          | 22           |          | 27           |          |
| Высота струи, м        | Расход л/мин | Напор, м | Расход л/мин | Напор, м | Расход л/мин | Напор, м | Расход л/мин | Напор, м | Расход л/мин | Напор, м |
| 0,5                    | 68           | 1,82     | 102          | 1,82     | 136          | 1,82     | 136          | 1,82     | 153          | 1,82     |
| 1                      | 95           | 3,04     | 143          | 3,04     | 190          | 3,04     | 190          | 3,04     | 214          | 3,04     |
| 1,5                    | 104          | 3,65     | 156          | 3,65     | 208          | 3,65     | 208          | 3,65     | 234          | 3,65     |
| 2                      | 117          | 4,87     | 176          | 4,87     | 235          | 4,87     | 235          | 4,87     | 265          | 4,87     |
| 2,5                    | 140          | 5,6      | 210          | 5,6      | 280          | 5,6      | 280          | 5,6      | 316          | 5,6      |
| 3                      | 180          | 5,9      | 270          | 5,9      | 360          | 5,9      | 360          | 5,9      | 405          | 5,9      |
| 4                      | 225          | 6        | 330          | 6        | 440          | 6        | 440          | 6        | 495          | 6        |
| Цена, €                | 782          |          | 1164         |          | 1382         |          | 1449         |          | 1691         |          |

|                        |              |          |              |          |              |          |              |          |              |          |
|------------------------|--------------|----------|--------------|----------|--------------|----------|--------------|----------|--------------|----------|
| Артикул                | PF-9048      |          | PF-9060      |          | PF-9072      |          | PF-9096      |          | PF-9120      |          |
| Диаметр кольца, мм     | 1200         |          | 1500         |          | 1800         |          | 2400         |          | 3000         |          |
| Выходное отверстие, мм | 4,75         |          | 6,35         |          | 6,35         |          | 6,35         |          | 6,35         |          |
| Кол-во насадок, шт.    | 36           |          | 45           |          | 54           |          | 72           |          | 90           |          |
| Высота струи, м        | Расход л/мин | Напор, м | Расход л/мин | Напор, м | Расход л/мин | Напор, м | Расход л/мин | Напор, м | Расход л/мин | Напор, м |
| 0,5                    | 204          | 1,82     | 476          | 1,82     | 571          | 1,82     | 761          | 1,82     | 952          | 1,82     |
| 1                      | 286          | 3,04     | 578          | 3,04     | 693          | 3,04     | 925          | 3,04     | 1156         | 3,04     |
| 1,5                    | 313          | 3,65     | 680          | 3,65     | 816          | 3,65     | 1088         | 3,65     | 1360         | 3,65     |
| 2                      | 353          | 4,87     | 850          | 4,87     | 1020         | 4,87     | 1360         | 4,87     | 1701         | 4,87     |
| 2,5                    | 421          | 5,6      | 1020         | 5,6      | 1224         | 5,6      | 1632         | 5,6      | 2041         | 5,6      |
| 3                      | 540          | 5,9      | 1035         | 5,9      | 1428         | 5,9      | 1728         | 5,9      | 2160         | 5,9      |
| 4                      | 660          | 6        | 1095         | 6        | 1700         | 6        | 1850         | 6        | 2350         | 6        |
| Цена, €                | 2415         |          | 3140         |          | 3623         |          | 4830         |          | 6038         |          |



**Шаровые соединения для крепления насадок под углом к вертикальной оси**

Шаровые соединения предназначены для крепления насадки под определенным углом к вертикальной оси. Устанавливаются между трубой и насадкой. Они позволяют получать строго вертикальный водяной столб.



| Артикул | Патрубок, дюйм | Размеры, мм |     | Цена, € |
|---------|----------------|-------------|-----|---------|
|         |                | А           | В   |         |
| PF-905  | 1"             | 62          | 84  | 81      |
| PF-907  | 1 1/2"         | 70          | 110 | 104     |
| PF-908  | 2"             | 80          | 120 | 207     |
| PF-909  | 2 1/2"         | 85          | 110 | 345     |
| PF-912  | 3"             | 90          | 162 | 460     |
| PF-913  | 4"             | 96          | 170 | 633     |

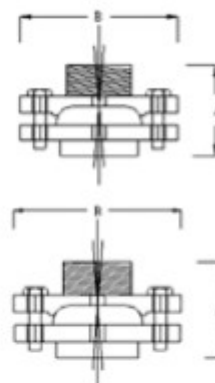

| Артикул | Патрубок, дюйм | Размеры, мм |     | Цена, € |
|---------|----------------|-------------|-----|---------|
|         |                | А           | В   |         |
| PF-803  | 1/2"           | -           | -   | 29      |
| PF-804  | 3/4"           | -           | -   | 38      |
| PF-805  | 1"             | 62          | 100 | 104     |
| PF-807  | 1 1/2"         | 75          | 116 | 207     |
| PF-808  | 2"             | 90          | 135 | 345     |
| PF-812  | 3"             | 111         | 190 | 759     |
| PF-813  | 4"             | 140         | 220 | 1219    |

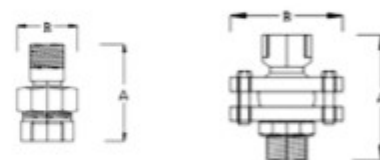

PF-803

PF-804

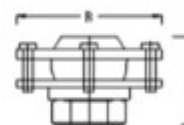

PF-805  
PF-813

**Подводные светильники для фонтанов**

Подводные светильники предназначены для установки в фонтанах и водоемах. Светильники изготовлены из бронзы. Цоколь из керамики. Прокладка из неопрена или силикона. Линза прозрачная из термостойкого стекла. Тип лампы галогеновая.



PF-1500

PF-2000



PF-3500

| Артикул | Мощность, Вт | Напряжение, В | Тип лампы | Цена, € |
|---------|--------------|---------------|-----------|---------|
| PF-1500 | 50           | 12            | MR 16     | 180     |
| PF-2000 | 100          | 12            | PAR 38    | 330     |
| PF-3500 | 300          | 12            | PAR 56    | 575     |

**Подводные понижающие трансформаторы**

Трансформаторы со степенью защиты IP 68.



| Тип    | Артикул | Цена, € |
|--------|---------|---------|
| 600 Вт | ТТ01717 | 440     |
| 900 Вт | ТТ01718 | 630     |

**Соединительная клеммная коробка из бронзы**

Нижнее отверстие с внутренней резьбой 3/4".



JB001

| Количество вводов / сечение кабеля | Артикул | Цена, € |
|------------------------------------|---------|---------|
| 4 / 7-10 мм                        | JB001   | 220     |