

## Закладные в чашу бассейна



## УВАЖАЕМЫЕ ГОСПОДА!



Предлагаем Вам рассмотреть производственную компанию ООО «Велес» как возможного и наиболее выгодного партнера по участию в проекте изготовления водных аттракционов, бассейнов и других изделий для оборудования саун и аквапарков, благоустройства зон отдыха и детских площадок, а также многое другое по индивидуальным заказам.

Мы предлагаем Вам полный комплекс сервисных услуг: разработка дизайна, проектирование, производство изделий, поставка оборудования, монтаж, ввод в эксплуатацию объекта «под ключ», гарантийное и сервисное обслуживание.

Специалисты компании «Велес» имеют многолетний опыт проектирования, строительства и эксплуатации фонтанов, бассейнов, аквапарков и различных водных центров. Для предоставления полного комплекса услуг специалисты нашей фирмы сотрудничают с компаниями, являющимися поставщиками оборудования по водоподготовке, электрооборудования, освещения, звукового оформления и др.

Наши изделия из стеклопластика изготавливаются из высококачественного сырья, что увеличивает срок службы, стойкость к изменению температур, устойчивость к агрессивным средам, ультрафиолету, а также повышению физико-механических и эксплуатационных свойств изделий.

Мы рады представить Вам продукцию, которая отвечает всем требованиям безопасности, гармоничности, эстетики, функциональности и экологичности.

Спасибо, за проявленный интерес к нашей компании.

## УСПЕХОВ ВАМ И ПРОЦВЕТАНИЯ!!!

### Контакты компании Велес:

Россия, Новосибирская область, г.Искитим, ул.Советская, 252/9

т.: +7(383-43)2-46-71

т.: +7(383-43)4-26-49

т.: +7-923-775-04-00

т.: +7(499) 7-555-334 (Москва)

т.: +7(383) 37-50-400 (Новосибирск)

т.: +7(3952) 64-03-45 (Иркутск)

т.: +7-962-839-92-91 (отд.снабжения)

e-mail: [info@veles-sib.ru](mailto:info@veles-sib.ru)

сайт: <https://Veles-Sib.RU>



**Скиммер без декоративной рамки**

Изготовлен из бронзы.  
Рекомендуемый поток воды 5000-7500 л/ч.  
Крышка изготовлена из нержавеющей стали AISI-316L.

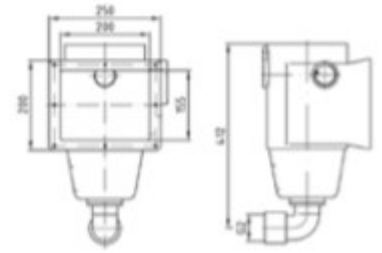

Артикул	Цена, €
1262020	948



**Рамка для скиммера (под бетон)**

Изготовлена из нержавеющей стали AISI-316L.

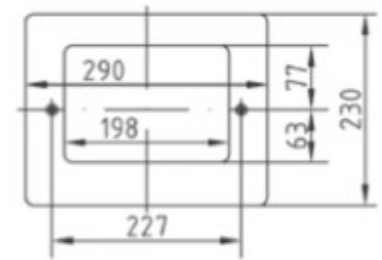

Артикул	Цена, €
1062020	128



**Рамка для скиммера (под пленку)**

С монтажным комплектом для установки в пленочный бассейн.

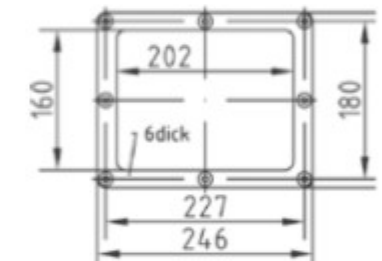

Артикул	Цена, €
1052020	162



**Верхняя двойная рамка скиммера**

При установке с регулятором уровня.

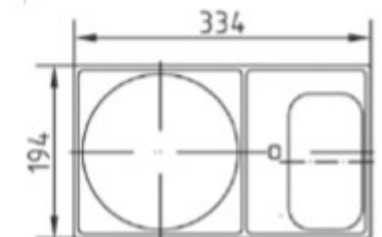

Артикул	Цена, €
1361000	206



**Механический регулятор уровня**

Изготовлен из бронзы.

Крышка изготовлена из нержавеющей стали AISI-316L.

Артикул	Цена, €
1620020	402

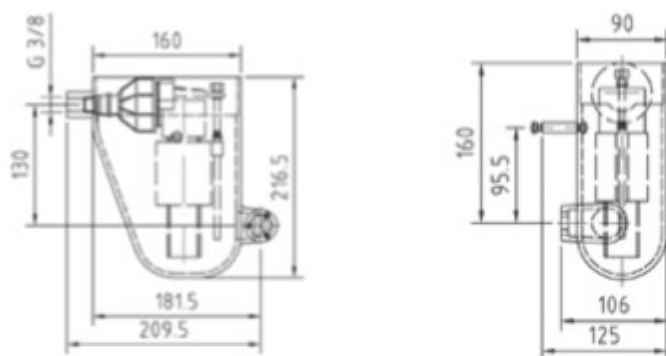

**Электрический регулятор уровня**

Для установки в скиммер (арт. 1262020) в комплекте с соленоидным клапаном 1/2".

Артикул	Цена, €
1702050	711

**Подключение донного пылесоса к скиммеру (арт. 1262020)**

Артикул	Цена, €
1091050	47



**Скиммеры для бетонного бассейна**

Скиммеры из ABS-пластика с квадратной крышкой.

Рекомендуемый поток воды 5000-7500 л/ч.

Крепления рамок и уплотнительных фланцев на саморезах.



Без декоративной рамки

Артикул	Размеры, мм, дюйм											Цена, €
	A	B	C	D	E	F	G	H	I	J	L	
A-001	220	168	1 1/2"	50	237	125	40	403	200	148	253	52

С декоративной рамкой

Артикул	Размеры, мм, дюйм											Цена, €
	A	B	C	D	E	F	G	H	I	J	L	
A-002	422	207	1 1/2"	50	237	125	40	403	386	170	455	83

**Скиммер для сборного или композитного бассейна**

Скиммеры из ABS-пластика с квадратной крышкой.

Рекомендуемый поток воды 5000-7500 л/ч.

Крепления рамок и уплотнительных фланцев на саморезах.



С декоративной рамкой

Артикул	Размеры, мм, дюйм											Цена, €
	A	B	C	D	E	F	G	H	I	J	L	
A-003-NEW	238	185	1 1/2"	50	237	125	40	403	200	148	273	83
A-004	422	207	1 1/2"	50	237	125	40	403	386	170	455	103

**Скиммеры для пленочного бассейна**

Скиммеры из ABS-пластика с квадратной крышкой.

Рекомендуемый поток воды 5000-7500 л/ч.

Крепления рамок и уплотнительных фланцев на саморезах.

С декоративной рамкой

Артикул	Размеры, мм, дюйм											Цена, €
	A	B	C	D	E	F	G	H	I	J	L	
A-003-L-NEW	238	185	1 1/2"	50	237	125	40	403	200	148	273	100
A-004-L	422	207	1 1/2"	50	237	125	40	403	386	170	455	110

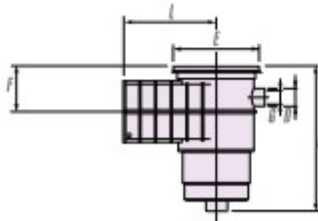

A-001

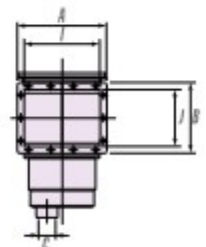
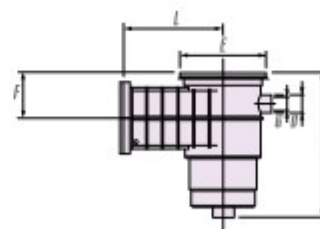
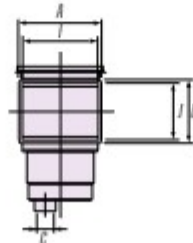

A-003-NEW, A-003-L-NEW

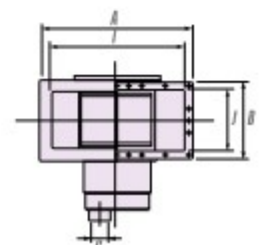
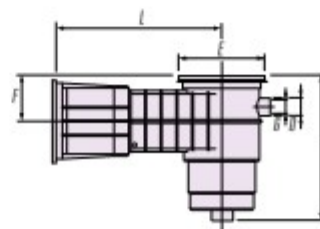

A-002, A-004, A-004-L



**Скиммеры для бетонного бассейна**

Скиммеры из ABS-пластика с квадратной крышкой.

Рекомендуемый поток воды 5000-7500 л/ч.

Тип крепления для пленочных бассейнов: саморезы.

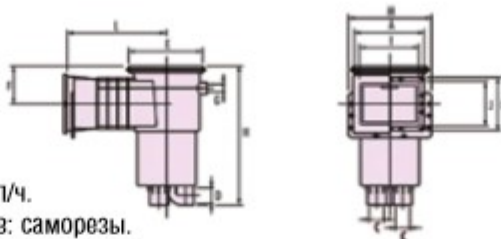

Артикул	Тип скиммера	Тип бассейна	Размеры, мм, дюйм											Цена, €	
			A	B	C	D	E	F	G	H	I	J	L		M
E-008	Без декоративной рамки	Бетон	246	193	2"	63	266	114	32	480	215	160	349	298	99
E-010	С декоративной рамкой	Бетон	246	193	2"	63	266	114	32	480	215	160	349	298	110

**Скиммеры для бетонного бассейна**

Скиммеры из ABS-пластика.

Рекомендуемый поток воды 5000-7500 л/ч.

Тип крепления: болты.

С декоративной рамкой

Тип	Артикул	Цена, €
С квадратной крышкой	A-059	140

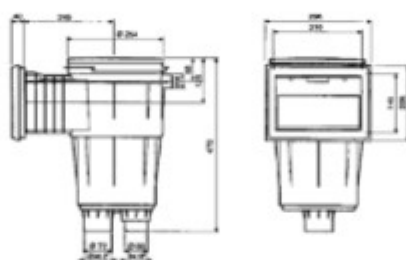

**Скиммеры для пленочного бассейна**

Скиммеры из ABS-пластика.

Рекомендуемый поток воды 5000-7500 л/ч.

Тип крепления: болты.

С декоративной рамкой

Тип	Артикул	Цена, €
С круглой крышкой	A-054	150
С квадратной крышкой	A-055	155

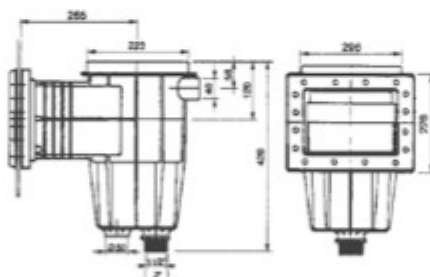

С декоративной рамкой

Тип	Артикул	Цена, €
С круглой крышкой	A-057	170
С квадратной крышкой	A-056	175

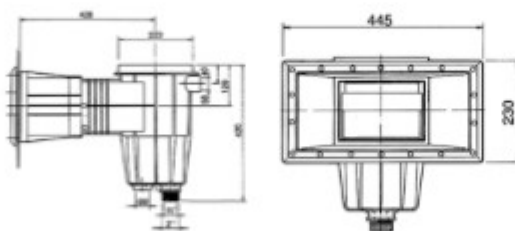

**Скиммер универсальный**

Рекомендуемый поток воды 5000 л/ч.

Изготовлен из ABS-пластика.

Комплектуется подающей форсункой.

Тип крепления: саморезы.

Артикул	Цена, €
A-050-B	38





**Скиммер навесной**

Скиммер из ABS-пластика.  
Монтируется на узкий или широкий борт бассейна.  
Комплектуется шлангами для подключения насоса, подающей форсункой.  
Предусмотрено подключение шланга водного пылесоса Ø38.  
Рекомендуемый поток воды 5000 л/ч.

Тип	Артикул	Цена, €
SK-2 на узкий и широкий борт	M2032110	300

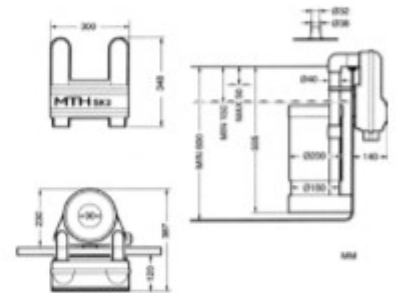
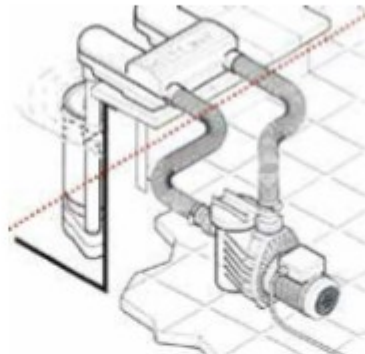

**Кольцо удлинения крышки скиммера**

Выполнено из ABS-пластика.  
Подходит для скиммеров:  
A-059, A-057, A-056, E-008, E-010.

Артикул	Цена, €
E-016	8



**Регулятор уровня**

Выполнен из ABS-пластика.

Артикул	Цена, €
A-007	73

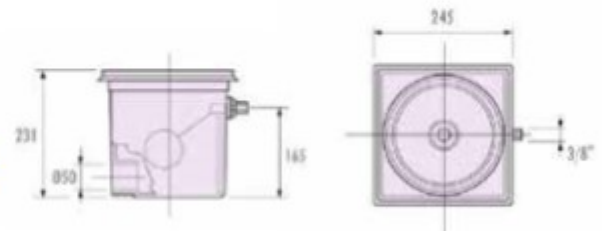

**Клапаны регулировки уровня**

Соединительный патрубок 3/8" П.

Артикул	Тип	Цена, €
00256	для АТ 05.13	45
A00710	для А-007	45





**Скиммер "V-35л" с клапаном регулировки уровня воды**

Универсальный скиммер изготовлен из полированной нержавеющей стали AISI-304. Подключение: внутренняя резьба 2". Рекомендуемый поток воды 5000-7500 л/ч.

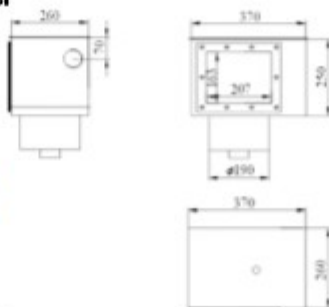

Артикул	Тип	Цена, руб
AT05.13	с клапаном регулировки уровня воды	21600

**Скиммер "V-15л" с клапаном регулировки уровня воды (автодолив + перелив)**

Универсальный скиммер изготовлен из полированной нержавеющей стали AISI-304. Подключение: внутренняя резьба 2". Рекомендуемый поток воды 5000-7500 л/ч.

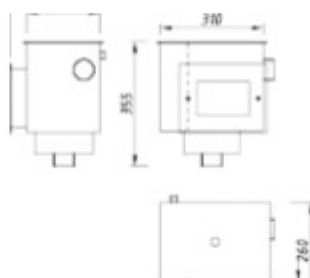

Артикул	Тип	Цена, руб
AT05.28	с клапаном регулировки уровня воды	19500

**Скиммер "V-25л"**

Скиммер изготовлен из полированной нержавеющей стали AISI-304. Подключение: внутренняя резьба 2". Рекомендуемый поток воды 5000-7500 л/ч.

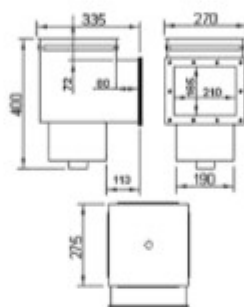

Артикул	Тип	Цена, руб
AT05.07	Универсальный	20400
AT05.27	Под бетон	18750

**Скиммер "V-15л"**

Скиммер изготовлен из полированной нержавеющей стали AISI-304. Подключение: внутренняя резьба 2". Рекомендуемый поток воды 5000-7500 л/ч.

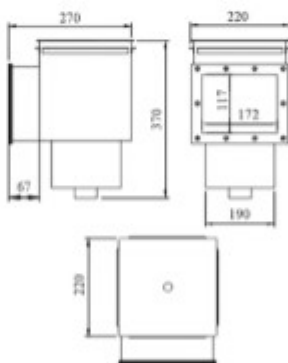

Артикул	Тип	Цена, руб
AT05.01	Универсальный	19200

**Скиммер "V-15л"**

Скиммер изготовлен из полированной нержавеющей стали AISI-304. Подключение: внутренняя резьба 2". Рекомендуемый поток воды 5000-7500 л/ч.

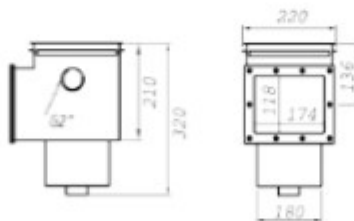

Артикул	Тип	Цена, руб
AT05.26	Под бетон	18050

**Скиммер "КОМПАКТ"**

Скиммер изготовлен из полированной нержавеющей стали AISI-304. Подключение: внутренняя резьба 2". Рекомендуемый поток воды 5000-7500 л/ч.

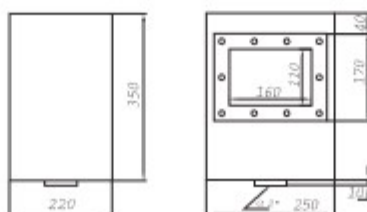

Артикул	Тип	Цена, руб
AT05.05	Универсальный	14750







**Квадратный донный слив из ABS-пластика для бетонного бассейна**

Артикул	Патрубок, дюйм	Поток м <sup>3</sup> /ч	Цена, С
A-014	2" (внутр.)	13	28

**Квадратный донный слив из ABS-пластика для пленочного бассейна**

Артикул	Патрубок, дюйм	Поток м <sup>3</sup> /ч	Цена, С
A-014-L	2" (внутр.)	13	70

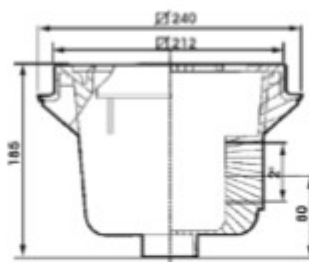

**Круглый донный слив из ABS-пластика для бетонного бассейна**

Артикул	Патрубок, дюйм	Поток м <sup>3</sup> /ч	Диаметр, мм	Цена, С
A-040	2" (внутр.)	13	280	42

**Круглый донный слив из ABS-пластика для пленочного бассейна**

Артикул	Патрубок, дюйм	Поток м <sup>3</sup> /ч	Диаметр, мм	Цена, С
SU-001	2" (внутр.)	13	292	64

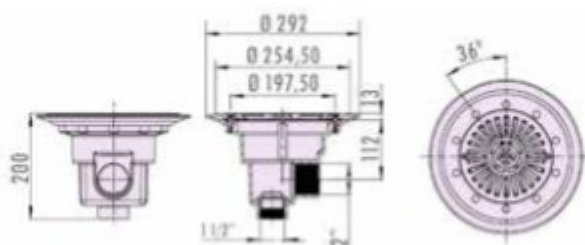

**Донный слив с патрубком для общественного бетонного бассейна**

Выполнены из из ABS-пластика с накладкой из нержавеющей стали AISI-316.

Артикул	Патрубок, мм	Поток м <sup>3</sup> /ч	Цена, С
SP030283	∅90	27	420
SP030284	∅110	33,5	450
SP030288	∅160	70	630

**Донный слив с патрубком для общественного пленочного бассейна**

Выполнены из из ABS-пластика с накладкой из нержавеющей стали AISI-316.

Артикул	Патрубок, мм	Поток м <sup>3</sup> /ч	Цена, С
SP030075	∅90	27	735
SP030290	∅110	33,5	800
SP030079	∅160	70	1050

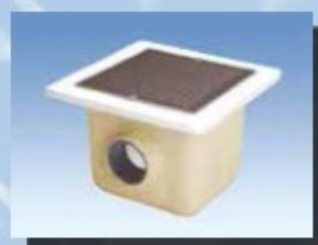





**Круглые донные сливы из ABS-пластика с патрубком**

Подсоединение: внутренняя резьба.

Артикул	Тип	Поток м <sup>3</sup> /ч	Цена, €
A-008	1 1/2" для бетонного бассейна	7	20
A-009-L	1 1/2" для пленочного бассейна	7	38
A-008-2	2" для бетонного бассейна	13	20
A-009-2-L	2" для пленочного бассейна	13	38

Артикул	Размеры, мм, дюйм				
	A	B	C	D	E
A-008	160	1 1/2"	1 1/2"	189	197
A-008-2	160	2"	1 1/2"	189	197
A-009-L	160	1 1/2"	1 1/2"	189	197
A-009-2-L	160	2"	1 1/2"	189	197

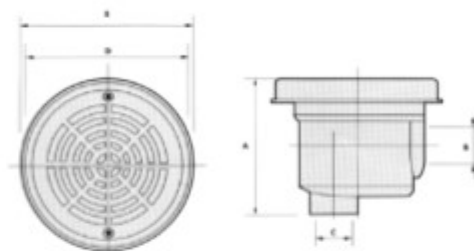

**Круглые донные сливы из нержавеющей стали с патрубком**

Выполнены из полированной нержавеющей стали AISI-304.  
Подсоединение: внутренняя резьба.

Артикул	Тип	Поток м <sup>3</sup> /ч	Диаметр, мм	Цена, руб
AT04.01	1 1/2" для пленочного бассейна	7	155	4100
AT04.09	1 1/2" для бетонного бассейна	7	155	3700
AT04.02	2" для пленочного бассейна	13	165	4700
AT04.03	2" для пленочного бассейна	13	250	12500
AT04.04	2 1/2" внеш. для пленочного бассейна	18	320	13350



AT04.01

AT04.09

AT04.02

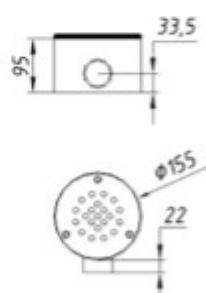
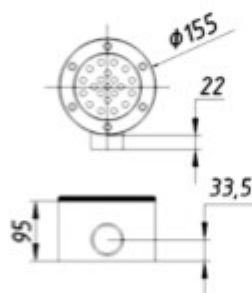

AT04.03

AT04.04

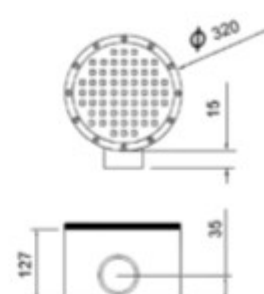
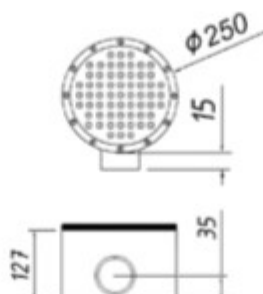

**Круглые донные сливы из нержавеющей стали с патрубком**

Выполнены из полированной нержавеющей стали AISI-304.  
Подсоединение: внутренняя резьба.

Артикул	Тип	Поток м <sup>3</sup> /ч	Диаметр А, мм	Цена, руб
AT04.10	1 1/2" для бетонного бассейна	7	160	2700
AT04.11	2" для бетонного бассейна	13	260	6650

AT04.10      AT04.11

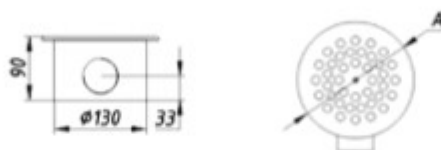

AT04.10



AT04.11

**Квадратные донные сливы из нержавеющей стали с патрубком**

Выполнены из полированной нержавеющей стали AISI-304.  
Подсоединение: внутренняя резьба.

Артикул	Тип	Поток м <sup>3</sup> /ч	Диаметр, мм	Цена, руб
AT04.05	1 1/2" для пленочного бассейна	7	150	4050
AT04.06	1 1/2" для пленочного бассейна	7	165	4700
AT04.07	1 1/2" для бетонного бассейна	7	165	3400
AT04.08	2" для пленочного бассейна	13	250	12850

AT04.05

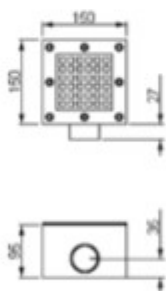

AT04.06

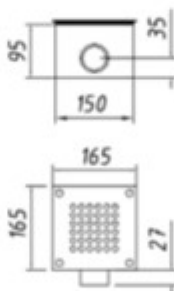

AT04.07

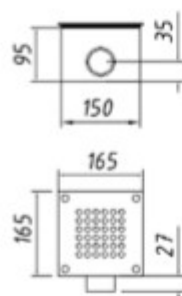

AT04.08

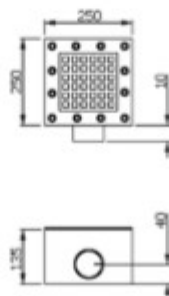

AT04.05



AT04.06



AT04.07

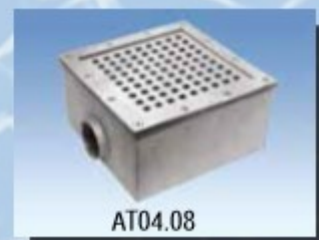

AT04.08





**Водозабор из ABS-пластика для бетонного бассейна с патрубком  $\varnothing 63$**

Артикул	Поток м <sup>3</sup> /ч	Цена, €
A-047	13,5	21

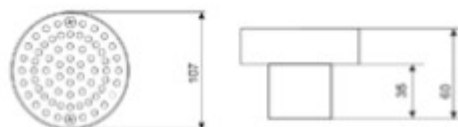

**Водозабор из ABS-пластика для пленочного бассейна с патрубком  $\varnothing 63$**

Артикул	Поток м <sup>3</sup> /ч	Цена, €
A-048	13,5	32

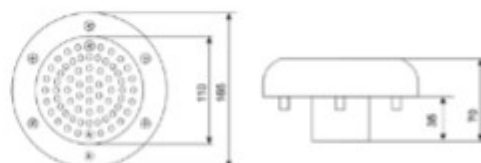

**Водозаборы из ABS-пластика с патрубком  $\varnothing 90$**

С накладкой из ABS-пластика

Артикул	Тип	Поток м <sup>3</sup> /ч	Цена, €
11796	Для бетонного бассейна	20-26	50
11795	Для пленочного бассейна	20-26	104

11796

11796

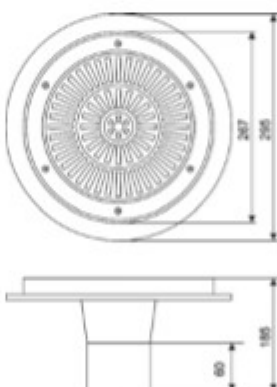

11795

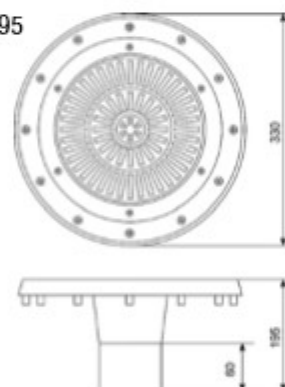

11795

С накладкой из нержавеющей стали AISI-304

Артикул	Тип	Поток м <sup>3</sup> /ч	Цена, €
08317	Для бетонного бассейна	20-26	139
08316	Для пленочного бассейна	20-26	196

08317

08317

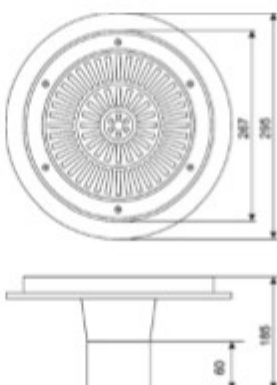

08316

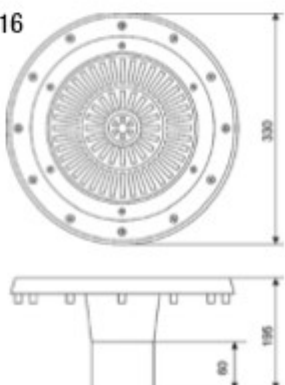

08316

**Водозаборы из нержавеющей стали**

Выполнены из полированной нержавеющей стали AISI-304.

Диаметр, мм	Тип	Артикул	Подсоед.- дойки	Поток м <sup>3</sup> /ч	Цена, руб
155	Для пленочного бассейна	AT06.01	2" внутр.	13,5	5200
160	Для пленочного бассейна	AT06.02	2" внутр.	13,5	4950
250	Для пленочного бассейна	AT06.03	2 1/2" внешн.	20	12600
250	Для пленочного бассейна	AT06.04	2 1/2" внешн.	20	15200
90	Для бетонного бассейна	AT06.08	1 1/2" внешн.	10	2950
140	Для бетонного бассейна	AT06.09	2" внешн.	13,5	3850

AT06.01

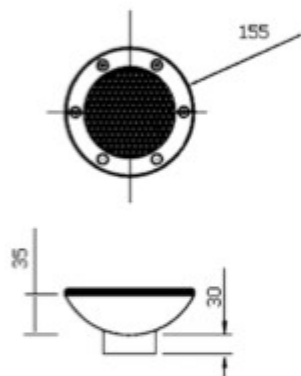

AT06.02

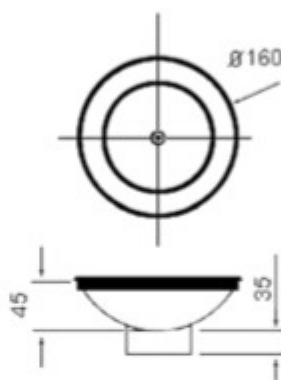

AT06.03

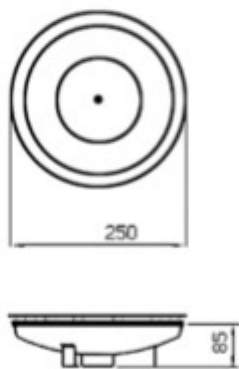

AT06.04

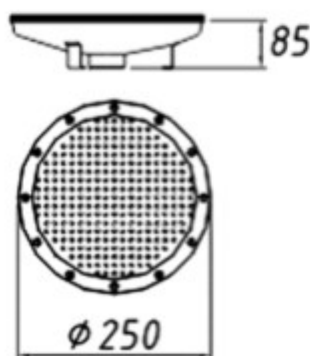

AT06.08 AT06.09

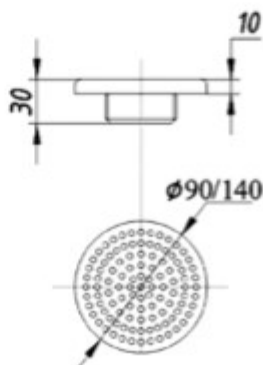

AT06.01



AT06.02

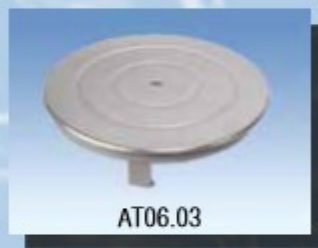

AT06.03

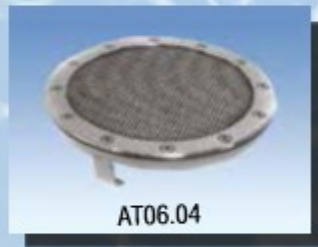

AT06.04



AT06.08



AT06.09





**Стеновая форсунка 1 1/2" (под бетон)**

**Изготовлена из бронзы.**

Накладка изготовлена из полированной нержавеющей стали AISI-316L. Длина резьбы 40 или 70 мм. Поток 4,5 м³/ч.

Артикул	Длина резьбы, мм	Цена, €
3100420	40	97
3100720	70	103

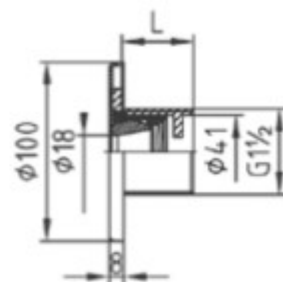

**Закладная для форсунки 1 1/2"**

**Изготовлена из бронзы.**

Длина 240 мм.

Артикул	Цена, €
3040050	112

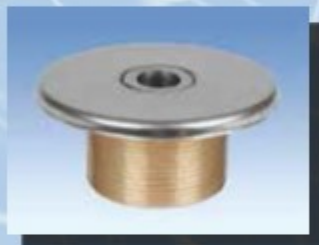
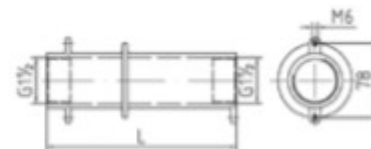

**Стеновая форсунка 2" (под бетон)**

**Изготовлена из бронзы.**

Накладка изготовлена из полированной нержавеющей стали AISI-316L. Длина резьбы 40 или 70 мм. Поток 4,5 м³/ч.

Артикул	Длина резьбы, мм	Цена, €
3101420	40	118
3101720	70	132

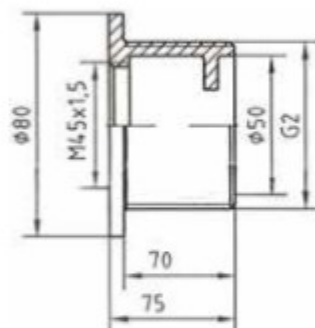

**Стеновая форсунка 2" (под пленку)**

**Изготовлена из бронзы.**

Накладка изготовлена из полированной нержавеющей стали AISI-316L. Используется только с закладной арт. 3021050. Поток 4,5 м³/ч.

Артикул	Цена, €
3102020	94

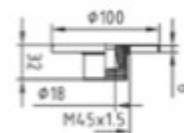

**Стеновая форсунка 2" (под пленку)**

**Изготовлена из бронзы.**

Накладка изготовлена из полированной нержавеющей стали AISI-316L. Используется с любой закладной (2"). Поток 4,5 м³/ч.

Артикул	Цена, €
3134420	258



**Закладная (2" x 1 1/2") для форсунки 2"**

**Изготовлена из бронзы.**

Длина 240 мм.

Артикул	Цена, €
3021050	138

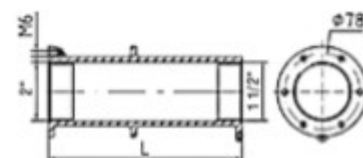

**Донная форсунка 1 1/2" (под бетон)**

Изготовлена из бронзы.  
Накладка изготовлена из полированной нержавеющей стали AISI-316L.  
Поток 5-6 м<sup>3</sup>/ч.

Артикул	Цена, €
3860020	155

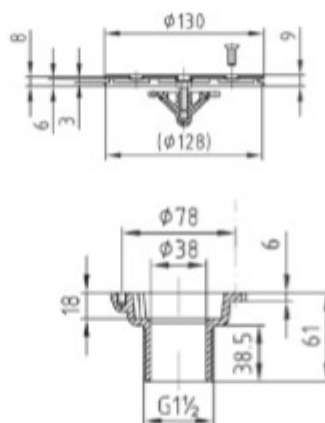

**Закладная для форсунки 1 1/2"**

Изготовлена из бронзы.  
Длина 240 мм.

Артикул	Цена, €
3040050	112

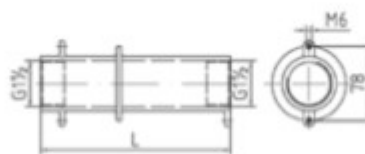

**Донная форсунка 2" (под бетон)**

Изготовлена из бронзы.  
Накладка изготовлена из полированной нержавеющей стали AISI-316L.  
Поток 5-6 м<sup>3</sup>/ч.

Артикул	Цена, €
3864020	166

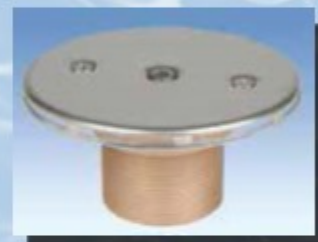
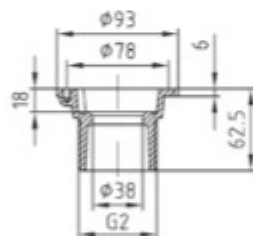
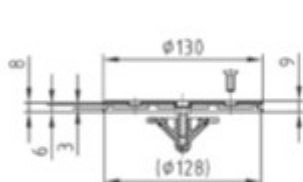

**Закладная (2" x 1 1/2") для форсунки 2"**

Изготовлена из бронзы.  
Длина 240 мм.

Артикул	Цена, €
3021050	138

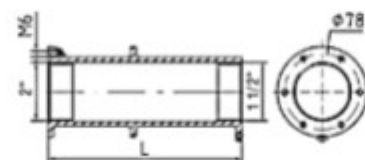

**Монтажный комплект для донных форсунок 2" (под пленку)**

Артикул	Цена, €
3862050	58







AT03.01



AT03.02



AT03.03



AT03.36



AT03.35



AT08.04



AT08.01



AT08.12



**Форсунки стеновые**

Выполнены из полированной нержавеющей стали AISI-304.

Подсоединение: внешняя резьба.

Тип	Артикул	Поток м <sup>3</sup> /ч	Цена, руб
1 1/2" для пленочного бассейна	AT03.01	4,5	3050
1 1/2" для бетонного бассейна	AT03.02	4,5	2600
1" для пленочного бассейна	AT03.03	2	2700
1 1/2" для бетонного бассейна	AT03.36	5	2400
1 1/2" для пленочного бассейна	AT03.35	5	2850

AT03.01

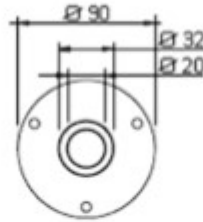

AT03.02

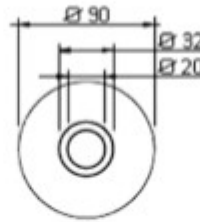

AT03.03

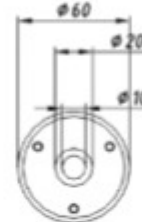

AT03.35-AT03.36

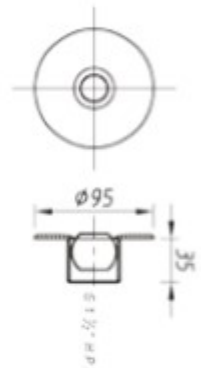

**Форсунки стеновые для подключения водного пылесоса**

Выполнены из полированной нержавеющей стали AISI-304.

Тип	Артикул	Подсоединение, дюйм		Цена, руб
Для бетонного бассейна	AT08.04	1 1/2" внутр.	1 1/2" внеш.	2100
Для пленочного бассейна	AT08.01	1 1/2" внутр.	1 1/2" внеш.	2500

AT08.04

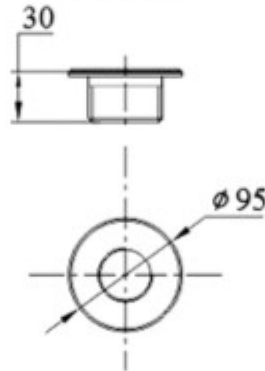

AT08.01

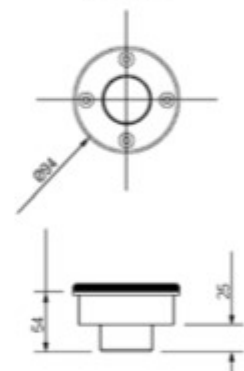

**Заглушка для стеновых форсунок подключения водного пылесоса**

Выполнена из полированной нержавеющей стали AISI-304.

Артикул	Подсоединение, дюйм	Цена, руб
AT08.12	1 1/2" внеш.	1600

**Стеновой проход для форсунок**

Выполнен из нержавеющей стали AISI-304.

Подсоединение: внутренняя резьба.

Артикул	А, длина (мм)	В, размер (дюйм)	С, размер (дюйм)	Цена, руб
AT09.01	300	1 1/2"	1 1/2"	2300
AT09.02	400	1 1/2"	1 1/2"	2650
AT09.03	300	2"	2"	3000
AT09.04	400	2"	2"	3250



**Форсунка подключения пылесоса 2" (под бетон)**

Изготовлена из бронзы.

Накладка изготовлена из полированной нержавеющей стали AISI-316L. Длина резьбы 70 мм.

Артикул	Цена, €
3916020	118

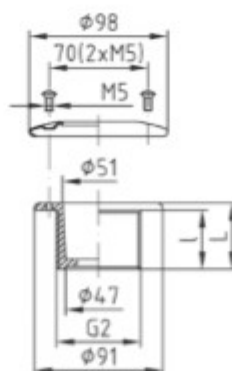

**Форсунка подключения пылесоса 2" (под пленку)**

Накладка изготовлена из полированной нержавеющей стали AISI-316L. Длина резьбы 40 мм.

Артикул	Цена, €
3945020	124

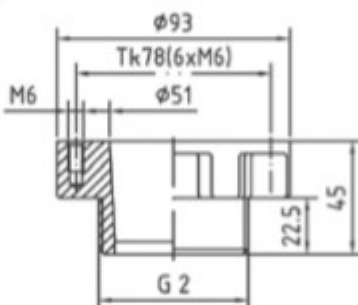

**Закладная (2" x 1 1/2") для форсунки 2"**

Изготовлена из бронзы.

Длина 240 мм.

Артикул	Цена, €
3021050	137

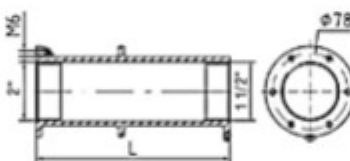

**Штуцер для подключения пылесоса к форсунке**

Артикул	Цена, €
3920000	47

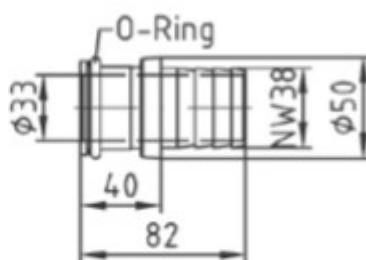

**Заглушка для форсунки подключения пылесоса**

Артикул	Цена, €
3930000	56

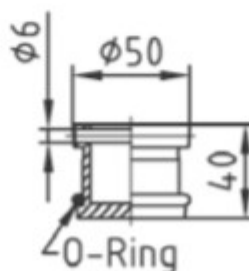



**Форсунки донные для бетонного бассейна**

Выполнены из полированной нержавеющей стали AISI-304.  
Подсоединение: внешняя резьба.

Тип	Артикул	Поток м <sup>3</sup> /ч	Цена, руб
1 1/2" для бетонного бассейна	AT03.07	5	2150
1 1/2" для бетонного бассейна	AT03.08.1	5	2550
1 1/2" для бетонного бассейна	AT03.09	5	2500



AT03.07

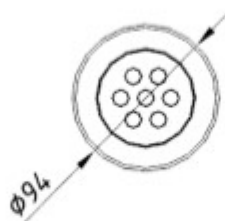

AT03.08.1

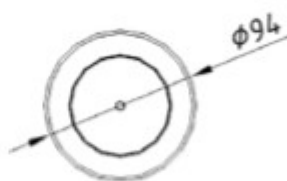

AT03.09

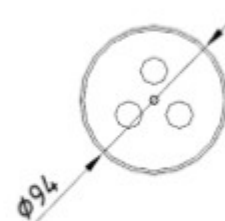

**Форсунки донные для пленочного бассейна**

Выполнены из полированной нержавеющей стали AISI-304.  
Подсоединение: внешняя резьба.

Тип	Артикул	Поток м <sup>3</sup> /ч	Цена, руб
1 1/2" для пленочного бассейна	AT03.04	5	2400
1 1/2" для пленочного бассейна	AT03.05	5	2500
1 1/2" для пленочного бассейна	AT03.06	5	2550

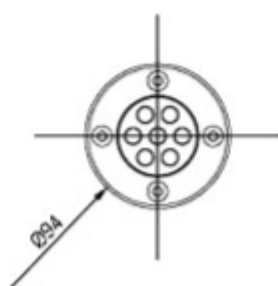

AT03.04



AT03.05

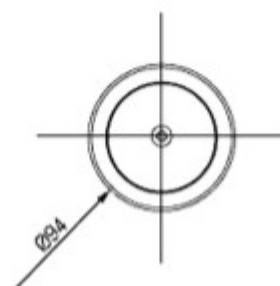

AT03.06

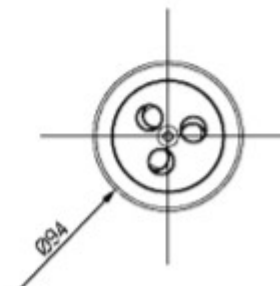

**Стеновая форсунка для бетонного бассейна**

Выполнена из ABS-пластика.

Клеевое соединение  $\varnothing 50$  в трубу.

Артикул	Поток м <sup>3</sup> /ч	Цена, €
A-010	4,5	7

**Стеновая форсунка для бетонного бассейна**

Выполнена из ABS-пластика.

С внешней резьбой 2" и внутренней резьбой 1 1/2".

Артикул	Поток м <sup>3</sup> /ч	Цена, €
A-011	4,5	8,5

**Стеновая форсунка для бетонного бассейна**

Выполнена из ABS-пластика.

С внешней резьбой 2" и внутренним  $\varnothing 50$ .

Артикул	Поток м <sup>3</sup> /ч	Цена, €
A-038	4,5	13

**Стеновая форсунка для бетонного бассейна**

Выполнена из ABS-пластика.

Соединение  $\varnothing 63$  под клейку в трубу.

Артикул	Поток м <sup>3</sup> /ч	Цена, €
A-039	4,5	13

**Стеновая форсунка для пленочного бассейна**

Выполнена из ABS-пластика.

С внешней резьбой 2" и внутренней 1 1/2".

Тип крепления: саморезы.

Артикул	Поток м <sup>3</sup> /ч	Цена, €
A-013	4,5	17

**Стеновая форсунка для пленочного бассейна**

Выполнена из ABS-пластика.

С внешней резьбой 2" и внутренним  $\varnothing 50$ .

Тип крепления: болты.

Артикул	Поток м <sup>3</sup> /ч	Цена, €
A-031	4,5	30







**Форсунка подключения водного пылесоса для бетонного бассейна**  
 Выполнена из ABS-пластика.  
 Внутреннее соединение  $\varnothing 50$  и внешний  $\varnothing 63$  под клейку.

Артикул	Цена, €
A-030	9



**Форсунка подключения водного пылесоса для бетонного бассейна**  
 Выполнена из ABS-пластика.  
 С внешней резьбой 2" и внутренней резьбой 1 1/2".

Артикул	Цена, €
A-012	7



**Форсунка подключения водного пылесоса для бетонного бассейна**  
 Выполнена из ABS-пластика.  
 С внешней резьбой 2" и внутренним  $\varnothing 50$ .

Артикул	Цена, €
A-041	10

**Форсунка подключения водного пылесоса для пленочного бассейна**

Выполнена из ABS-пластика.

С внешней резьбой 2" и внутренней 1 1/2".

Тип крепления: саморезы.

Артикул	Цена, €
A-025	16

**Форсунка подключения водного пылесоса для пленочного бассейна**

Выполнена из ABS-пластика.

С внешней резьбой 2" и внутренним Ø50.

Тип крепления: болты.

Артикул	Цена, €
A-053	27

**Закладные из ABS-пластика для форсунок**

Подсоединение: внутренняя резьба.

Артикул	Тип	Цена, €
A-028	С резьбой 1 1/2"	11
A-029	Под вклейку Ø50	11

Артикул	Размеры, мм, дюйм			
	A	B	C	D
A-028	110	246	1 1/2"	2"
A-029	110	246	Ø50	2"

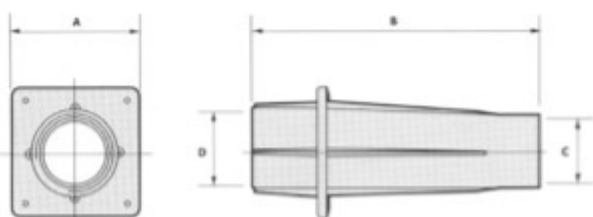



**Донная форсунка для бетонного бассейна**

Выполнена из ABS-пластика.  
С внешней резьбой 2" и внутренней 1 1/2".  
Максимальный поток 12 м<sup>3</sup>/ч.  
Рекомендуемый поток 5-6 м<sup>3</sup>/ч.

Артикул	Цена, €
A-042	14

**Донная форсунка для пленочного бассейна**

Выполнена из ABS-пластика.  
С внешней резьбой 2" и внутренней 1 1/2".  
Максимальный поток 12 м<sup>3</sup>/ч.  
Рекомендуемый поток 5-6 м<sup>3</sup>/ч.

Артикул	Цена, €
A-043	31

**Шарнирная донная форсунка для бетонного бассейна**

Выполнена из ABS-пластика.  
Подсоединение: Ø70 мм внешний  
Максимальный поток 9,5 м<sup>3</sup>/ч.

Артикул	Цена, €
A-049	23

**Закладная для шарнирной донной форсунки**

Выполнена из ABS-пластика.  
Подсоединения: Ø63 мм внеш.  
и Ø50 мм внутр.

Артикул	Цена, €
PA-001	36